

FASERFIX®KS

Система прочных и эффективных каналов для коммерческих и общественных мест.



FASERFIX®KS

Система прочных и эффективных каналов для коммерческих и общественных мест.

1 Требования

Каналы для коммерческих и общественных мест должны:

- постоянно противостоять ежедневным нагрузкам от легковых и грузовых машин.
- быть визуально привлекательными.
- гарантировать простую и безопасную установку на всех поверхностях.
- соответствовать DIN 1433.

2 Область применения

- коммерческие и общественные зоны
- площади и парки
- железнодорожные станции
- АЗС
- парковки

3 Решения

Таким образом, с помощью каналов FASERFIX KS возможно решить задачи водоотвода в любых коммерческих и общественных зонах благодаря:

- прочным каналам из бетона, армированного волокном
- высокой прочностью при сниженном весе
- безболтовой системе крепления SIDE-LOCK
- кантам из оцинкованной или нержавеющей стали с высокой стойкостью к коррозии
- надежному креплению решеток, благодаря оцинкованному канту



Преимущества каналов **FASERFIX®KS**

Система прочных и эффективных каналов для коммерческих и общественных мест.



Оцинкованный кант

- возможность крепления решетки с помощью SIDE-LOCK и, при необходимости, дополнительным болтовым креплением

= **Безопасность**

Прочность

- каналы FASERFIX устойчивы к любым погодным условиям

= **Безопасность**

SIDE-LOCK

- безболтовая система крепления
- надежное продольное крепление решетки
- экономия около 90% времени при установке решеток

= **Безопасность/экономия**

Большое рабочее сечение

- отличная пропускная способность, уже начиная с каналов рабочей шириной 100 мм
- большее рабочее сечение по сравнению с каналами V-образного сечения

= **Гибкость/безопасность**

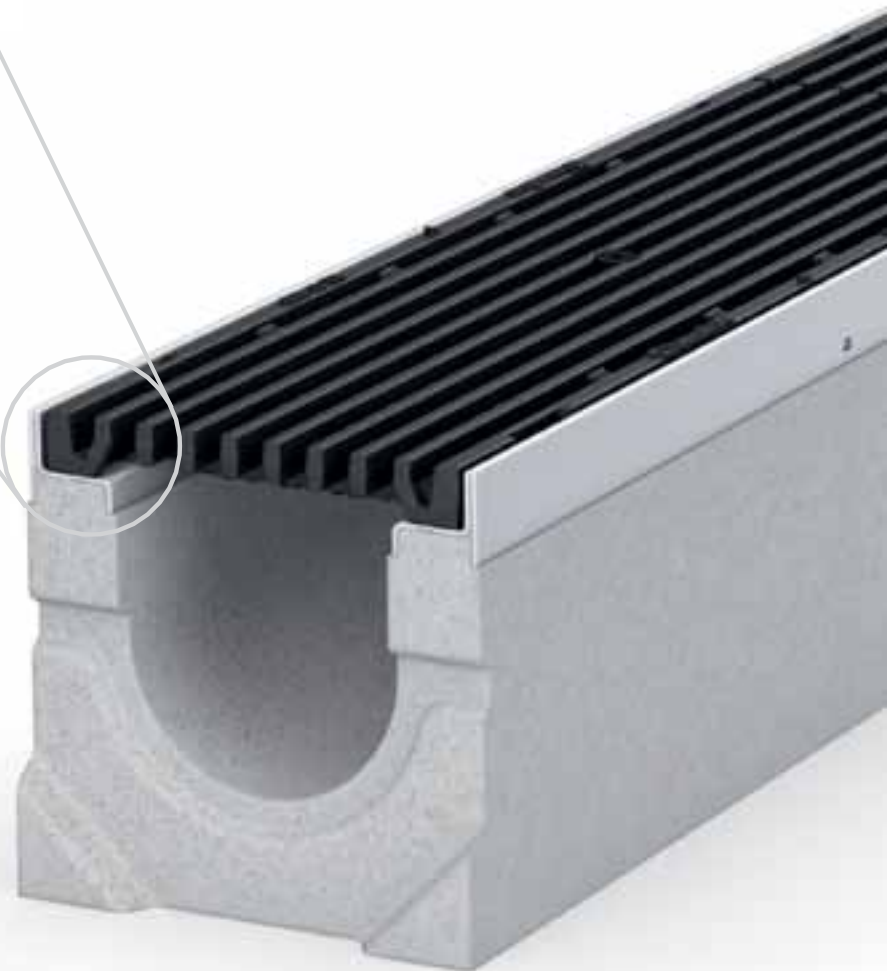



Высокая стойкость

- высокая стойкость к морозам и солям
- негорючесть

= Долговечность

Высокая прочность

- каналы FASERFIX KS идеальны для условий с экстремальными статическими и динамическими нагрузками до класса F900 включительно
- максимально возможные боковые нагрузки
- высококачественные канты из оцинкованной стали

= Безопасность

Высококачественные материалы

- оптимальное сочетание прочности с легким весом, благодаря бетону, армированному волокном
- благодаря своим уникальным свойствам, может использоваться в любых условиях
- возможность инсталляции канала без установленной решетки
- возможность установки с примыканием асфальта к боковой поверхности канала

= Безопасность

FASERFIX®KS

Система прочных и эффективных каналов для коммерческих и общественных мест.

18 лет безупречной службы в тяжелых условиях выставочного центра в Ганновере



В отличнейшем состоянии и по сей день!

Каналы FASERFIX KS надежны, эффективны и визуально привлекательны

Выставка EXPO 2000 – грандиознейшее событие, в рамках которого Германия принимала практически весь мир. 155 государств, 27 крупных интернациональных компаний участвовали в этой международной выставке. 18 миллионов посетителей побывали на EXPO 2000. Около 160 гектаров Выставочного центра застраивались под руководством всемирно известных архитекторов. На площадках было смонтировано 4500 погонных метров каналов FASERFIX.

Почему конструкторы выбрали HAURATON:

- простая установка и обслуживание, благодаря безболтовой системе SIDE-LOCK, веская причина при монтаже 4500 метров каналов
- гармоничное сочетание внешнего вида, удовлетворяющего архитектора, с безопасностью, прочностью и надежностью
- гибкость: могут адаптироваться под любые индивидуальные потребности
- 85 процентов строений существуют и используются до сих пор, а каналы FASERFIX KS продолжают и будут продолжать сохранять свою надежность, прочность, привлекательный вид, сохраняя возможность легкого и быстрого обслуживания.





FASERFIX®KS

Система прочных и эффективных каналов для коммерческих и общественных мест.

Каналы FASERFIX KS отвечают требованиям DIN EN 1433 и подходят для следующих классов нагрузок:



Класс А 15,
Величина нагрузки 15 кН



Класс В 125,
Величина нагрузки 125 кН



Класс С 250,
Величина нагрузки 250 кН



Класс D 400,
Величина нагрузки 400 кН



Класс Е 600,
Величина нагрузки 600 кН



Класс F 900,
Величина нагрузки 900 кН

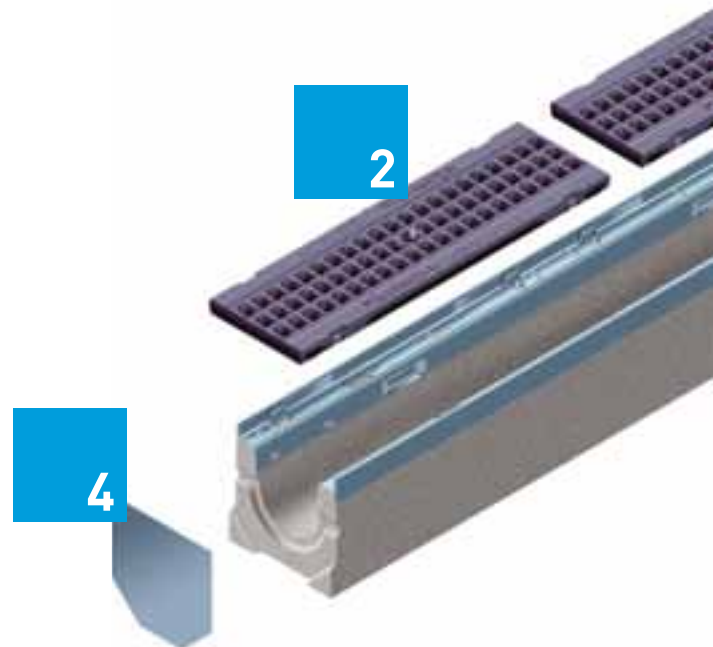

Варианты решеток для каналов FASERFIX®KS





Решетки чугунные,
ячеистые, GUGI*

Решетки чугунные
щелевые*

Решетки чугунные
G-TEC*

Решетки чугунные
продольные*

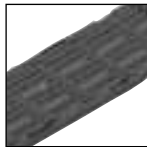
Решетки полиамидные,
ячеистые*

Класс нагрузки	Решетки чугунные, ячеистые, GUGI*	Решетки чугунные щелевые*	Решетки чугунные G-TEC*	Решетки чугунные продольные*	Решетки полиамидные, ячеистые*
А 15					
В 125					100
С 250		100, 150, 200			
Д 400		100, 150, 200, 300	200	100	
Е 600	100, 150, 200, 300	100, 150			
F 900		100, 150, 200			

* указана рабочая ширина канала

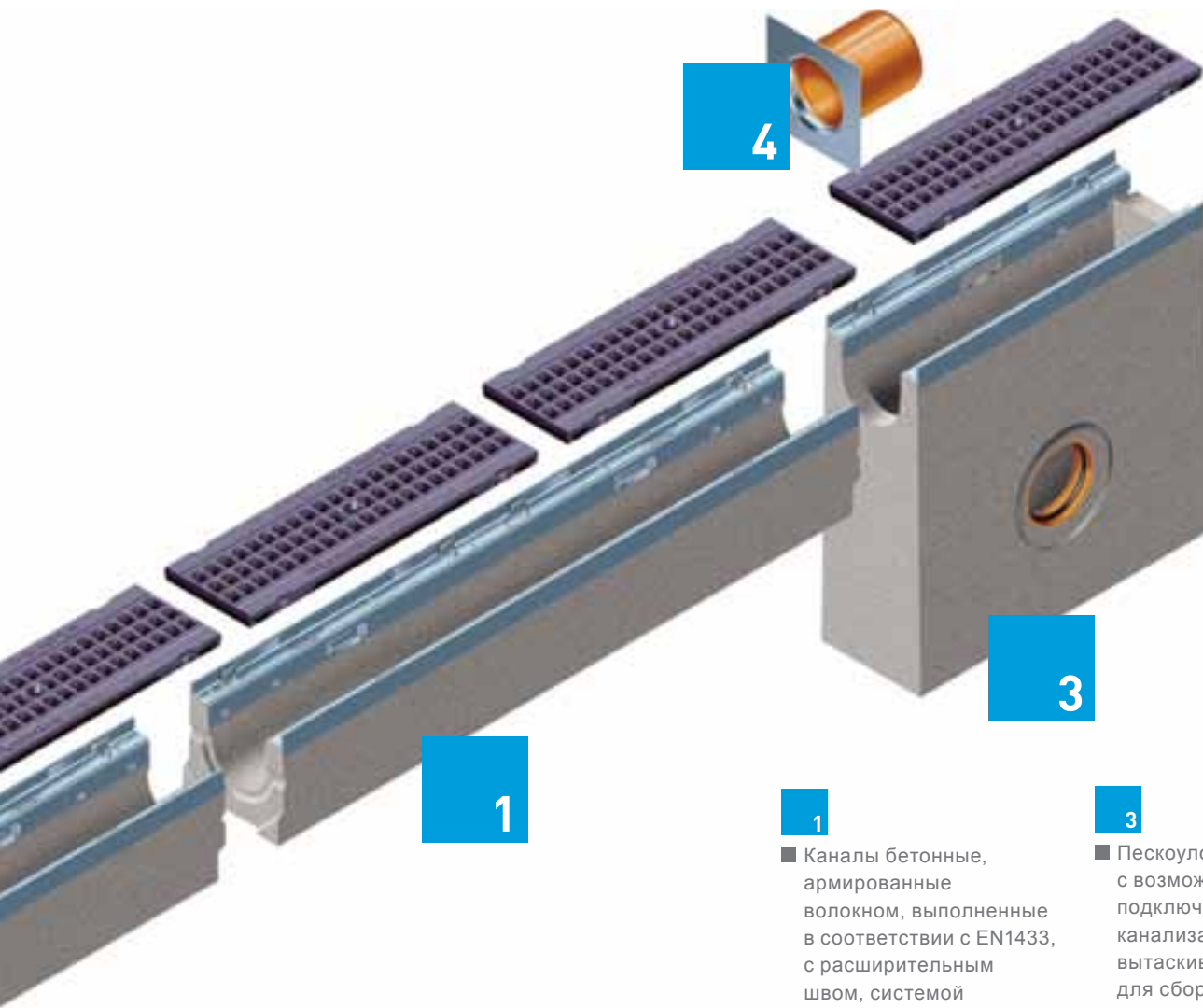

1

4

3

1

■ Каналы бетонные, армированные волокном, выполненные в соответствии с EN1433, с расширительным швом, системой безболтового крепления решетки SIDE-LOCK. Шпунт-паз для точности установки

3

■ Пескоуловители с возможностью подключения к канализации с 3 сторон, вытаскиваемой корзиной для сбора мусора

4

■ Заглушки с патрубком или без такового (глухие)

2

■ Большой выбор различных решеток, например решетка чугунная, ячеистая, GUGI

Решетки полиамидные, щелевые, FIBRETEC*

Решетки ячеистые, оцинкованные*

Решетки щелевые, оцинкованные*

Решетки перфорированные, оцинкованные*

Сплошные покрытия*

Решетки продольные, оцинкованные*

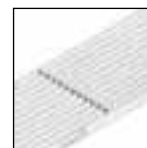
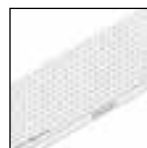
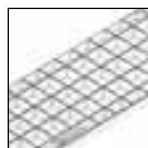

		100			100
200	100				
100	100, 150, 200	100	100	200, 300	
	100, 150, 200			100, 150, 200	

FASERFIX®KS 100

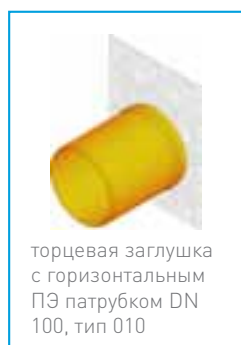
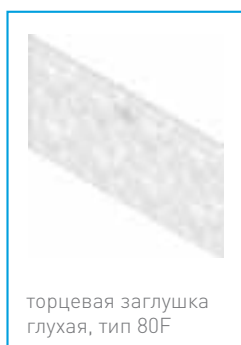
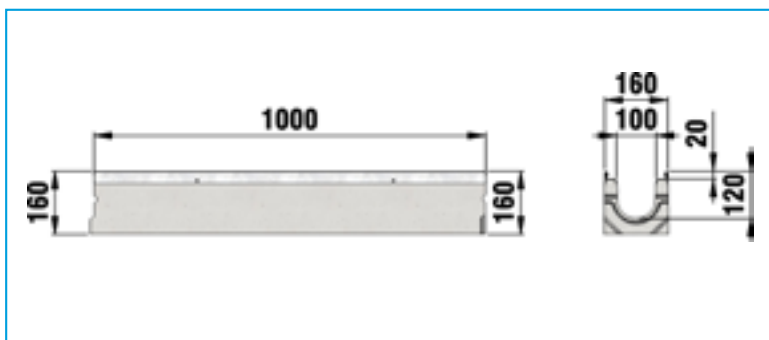

FASERFIX®KS 100

Каналы

FASERFIX®KS 100 до класса нагрузки F 900

	Длина мм	Ширина мм	Высота мм	Площадь сечения см ²	Вес kg	шт./Палл.	арт. № с кантом из оцинк. стали	арт. № с кантом из нерж. стали
тип 01	1000	160	160	88	33,00	28	8000	8200
	500	160	160	88	16,50	56	8049	8249
тип 01L с отверстием*	1000	160	160	88	32,20	28	8045	-
тип 05	1000	160	184	113	36,30	28	8041	-
тип 05L с отверстием, DN 100	1000	160	184	113	35,40	28	8035	-
тип 010	1000	160	214	143	40,20	28	8042	8242
тип 01005	500	160	214	143	21,50	56	8050	-
тип 010L с отверстием*	1000	160	214	143	39,00	28	8046	-
тип 015	1000	160	244	173	45,30	21	8043	8243

тип 01



FASERFIX®KS 100 с уклоном дна 0,6 %, до класса нагрузки F 900

	Длина мм	Ширина мм	Высота мм	Площадь сечения см ²	Вес kg	шт./Палл.	арт. № с кантом из оцинк. стали	арт. № с кантом из нерж. стали
тип 1	1000	160	160 - 166	89	33,00	28	8001	8201
тип 2	1000	160	166 - 172	95	34,10	28	8002	8202
тип 3	1000	160	172 - 178	101	34,70	28	8003	8203
тип 4	1000	160	178 - 184	107	35,60	28	8004	8204
тип 5	1000	160	184 - 190	113	36,80	28	8005	8205
тип 6	1000	160	190 - 196	119	37,20	28	8006	8206
тип 7	1000	160	196 - 202	125	37,90	21	8007	8207
тип 8	1000	160	202 - 208	131	38,90	21	8008	8208
тип 9	1000	160	208 - 214	137	39,50	21	8009	8209
тип 10	1000	160	214 - 220	143	40,00	21	8010	8210
тип 11	1000	160	220 - 226	149	42,20	21	8011	8211
тип 12	1000	160	226 - 232	155	43,50	21	8012	8212
тип 13	1000	160	232 - 238	161	44,00	21	8013	8213
тип 14	1000	160	238 - 244	167	45,00	21	8014	8214
тип 15	1000	160	244 - 250	173	45,00	21	8015	8215
тип 16	1000	160	250 - 256	179	45,50	21	8016	8216
тип 17	1000	160	256 - 262	185	46,80	21	8017	8217
тип 18	1000	160	262 - 268	191	47,70	21	8018	8218
тип 19	1000	160	268 - 274	197	48,00	21	8019	8219

тип 1



Качество нержавеющей стали в соответствии с CNS 1.4301 или CNS 1.4307.

FASERFIX®KS 100

Решетки

FASERFIX®KS 100, класс А 15

	Длина мм	Ширина мм	Высота мм	Площадь ячеек см ² /м	Вес kg	шт./Палл.	арт. №
решетка щелевая SW 80/10, оцинк.сталь	1000	149	20	278	2,80	300	8161
решетка щелевая SW 80/10, оцинк.сталь	500	149	20	278	1,30	240	8162
решетка щелевая SW 80/10, нерж.сталь	1000	149	20	278	2,30	300	8163
решетка щелевая SW 80/10, нерж.сталь	500	149	20	278	1,40	240	8164
решетка продольная, щель 10 мм, нерж.сталь	1000	149	20	727	5,80	202	8590
решетка продольная, щель 10 мм, нерж.сталь	500	149	20	727	2,90	200	8591

Качество нержавеющей стали в соответствии с CNS 1.4301 или CNS 1.4307.

FASERFIX®KS 100, класс В 125

	Длина мм	Ширина мм	Высота мм	Площадь ячеек см ² /м	Вес kg	шт./Палл.	арт. №
Полиамидная ячеистая решетка GUGI MW 20/30 кл. B125	500	149	20	426	0,90	264	8099
решетка ячеистая MW 30/10, оцинк.сталь	1000	149	20	716	4,00	200	8151
решетка ячеистая MW 30/10, оцинк.сталь	500	149	20	716	2,00	400	8152
решетка ячеистая MW 30/30, оцинк.сталь	1000	149	20	878	3,00	200	8077
решетка ячеистая MW 30/30, оцинк.сталь	500	149	20	869	1,50	400	8078

решетка щелевая SW
80/10, оцинк.сталь



решетка щелевая SW
80/10, нерж.сталь



Полиамидная
ячеистая решетка
GUGI MW 20/30 кл.
B125



решетка ячеистая
MW 30/10, оцинк.
сталь



FASERFIX®KS 100

FASERFIX®KS 100, класс C 250

	Длина мм	Ширина мм	Высота мм	Площадь ячеек см ² /м	Вес kg	шт./Палл.	арт. №
решетка щелевая FIBRETEC, SW 9 мм, цвет черный	500	149	20	372	1,10	264	8098
решетка щелевая FIBRETEC, SW 9 мм, цвет песочный	500	149	20	372	1,10	264	8100
решетка щелевая FIBRETEC, SW 9 мм, цвет зеленый папоротник	500	149	20	372	1,10	264	8102
решетка щелевая FIBRETEC, SW 9 мм, цвет серый камень	500	149	20	372	1,10	264	8101
чугунная решетка SW 14 мм, черн.	500	149	20	462	3,40	264	28064
решетка щелевая чугунная, SW 100/14 мм, KTL-покрытие	500	149	20	462	3,30	264	8864
чугунная решетка SW 6 мм, черн.	500	149	20	280	3,60	264	28068

решетка щелевая
FIBRETEC, SW 9 мм,
цвет черный



решетка щелевая
FIBRETEC, SW 9
мм, цвет зеленый
папоротник



решетка чугунная
продольная, KTL



решетка чугунная
продольная,
оцинкованная



FASERFIX®KS 100, класс D 400*

	Длина мм	Ширина мм	Высота мм	Площадь ячеек см ² /м	Вес kg	шт./Палл.	арт. №
чугунная решетка SW 100/14 мм, черн.	500	149	20	462	3,70	264	28063
решетка чугунная, SW 100/14 мм, KTL-покрытие	500	149	20	462	3,70	264	8863
решетка чугунная продольная, KTL	500	149	20	528	4,20	264	8869
решетка чугунная продольная, оцинкованная	500	149	20	528	4,20	264	8870
Решетка чугунная, METRO- POLIS, с KTL-покрытием	500	149	20	165	5,10	198	8871

* Не для использования поперек проезжих частей автомобильных дорог и автомагистралей с интенсивным движении транспорта.

FASERFIX®KS 100

Решетка ячеистая
чугунная GUGI MW
15/25, черн.



решетка чугунная,
SW 100/14 мм KTL-
покрытие



решетка чугунная SW
100/14 мм, черн.



FASERFIX®KS 100, класс E 600

	Длина мм	Ширина мм	Высота мм	Площадь ячеек см ² /м	Вес kg	шт./Палл.	арт. №
Решетка ячеистая чугунная GUGI MW 15/25, черн.	500	149	20	426	4,50	264	28079
Решетка GUGI ячеистая чугунная, KTL-покрытие	500	149	20	426	4,50	264	8879
Решетка ячеистая чугунная GUGI MW 15/25, оцинкованная	500	149	20	426	4,60	264	28080
решетка чугунная, SW 100/14 мм, черн.	500	149	20	462	4,10	264	28062
решетка чугунная, SW 100/14 мм KTL-покрытие	500	149	20	462	4,20	264	8862
решетка чугунная, SW 100/6 мм, черн.	500	149	20	280	4,10	264	28066
решетка щелевая чугунная, KTL-покрытие	500	149	20	280	4,00	264	8866
Решетка ячеистая MW 11/30, оцинк.сталь	1000	149	20	695	11,00	96	28071
Решетка ячеистая MW 11/30, оцинк.сталь	500	149	20	695	5,90	192	28072
Решетка ячеистая MW 11/30, нерж.сталь	1000	149	20	695	11,40	96	28571
Решетка ячеистая MW 11/30, нерж.сталь	500	149	20	695	5,80	192	28572
покрытие сплошное чугунное, черн.	500	149	20	-	4,50	264	8262
чугунная решетка глухая, KTL-покрытие	500	149	20	-	4,70	198	8962

Качество нержавеющей стали в соответствии с CNS 1.4301 или CNS 1.4307.

FASERFIX®KS 100, класс F 900

	Длина мм	Ширина мм	Высота мм	Площадь ячеек см ² /м	Вес kg	шт./Палл.	арт. №
решетка чугунная SW 100/14 мм, черн.	500	149	20	462	4,50	264	28061

Аксессуары

Пескоуловители

	Длина mm	Ширина mm	Высота mm	Вес kg	шт./Палл.	арт. № с кантом из оцинк. стали	арт. № с кантом из нерж. стали
пескоуловитель с оцинк. корзиной	500	160	500	50,00	16	8053	-
пескоуловитель с ПЭ корзина	500	160	500	47,70	16	8052	8252

Качество нержавеющей стали в соответствии с CNS 1.4301 или CNS 1.4307.

пескоуловитель с
оцинк. корзиной



Торцевые заглушки

	Длина mm	Ширина mm	Высота mm	Вес kg	шт./Палл.	арт. № с кантом из оцинк. стали	арт. № с кантом из нерж. стали
торцевая заглушка глухая, тип 01	-	160	160	0,40	-	8081	8181
торцевая заглушка глухая, тип 010	-	160	214	0,50	-	8082	8182
торцевая заглушка, глухая, тип 020	-	160	274	0,60	-	8083	8183
торцевая заглушка глухая, тип 80F	-	160	80	0,20	-	1181	1681
торцевая заглушка глухая, тип 100F	-	160	100	0,20	-	1183	1683
торцевая заглушка с горизонтальным ПЭ патрубком DN 100, тип 010	-	160	214	0,60	-	8087	8186
торцевая заглушка с горизонтальным ПЭ патрубком DN 100, тип 020	-	160	274	0,70	-	8089	8187

Качество нержавеющей стали в соответствии с CNS 1.4301 или CNS 1.4307.

торцевая заглушка
глухая, тип 01



торцевая заглушка
глухая, тип 010



FASERFIX®KS 100

гидрозатвор DN 100



гидрозатвор DN 100, внешний



резка по длине...NW 100



резка каналов по косо́й NW 100



Дополнительные аксессуары

	Длина мм	Ширина мм	Высота мм	Вес kg	шт./Палл.	арт. №
гидрозатвор горизонтальный, черн.	-	-	-	0,10	-	966
гидрозатвор DN 100	-	-	103	0,20	-	964
гидрозатвор DN 100, внешний	-	-	-	0,40	-	961
ПЭ патрубок DN 100	-	-	-	0,20	-	903
корзина для мусора ПЭ, 500 мм	420	85	152	0,20	-	940
корзина для мусора, верт. DN 100, черн.	100	100	85	0,00	-	40293
Герметик Sikaflex Tank N, туба 600 мл**	-	-	-	1,00	-	19050
Грунтовка Sikaflex 215, 1000 мл	-	-	-	1,00	-	19055
крепеж с болтом для чугунных решеток SUPER KS 100	28	117	35	0,10	-	98210

** Расход для типа 020 ок. 65 мл на шов

Услуги, выполняемые на заводе

	Длина мм	Ширина мм	Высота мм	Вес kg	шт./Палл.	арт. №
резка по длине...NW 100	-	-	-	-	-	990
резка каналов по косо́й NW 100	-	-	-	-	-	995
резка под углом каналов любой ширины	-	-	-	-	-	890
сверление отверстий DN 70	-	-	-	-	-	971
сверление отверстия DN 100	-	-	-	-	-	972
установка ПВХ патрубка DN 70*	-	-	-	-	-	981
установка ПЭ патрубка DN 100 *	-	-	-	-	-	982
фиксирующий элемент EP, трубка в основании канала, (2 шт. на 1 пог.м.)	-	-	-	0,00	-	703
стальные штифты (2 шт. на 1 пог.м.)	-	-	-	0,00	-	704

FASERFIX®KS 150

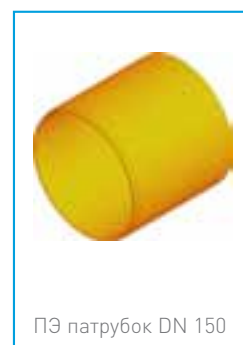
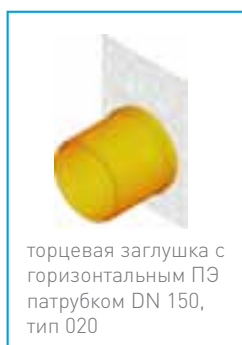
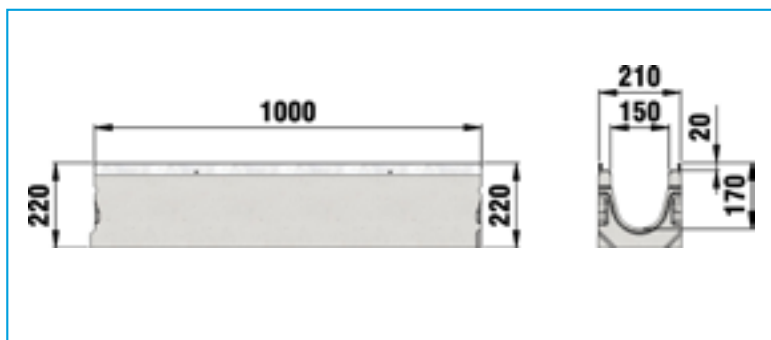

FASERFIX®KS 150

тип 01



Каналы

FASERFIX®KS 150 до класса F 900

	Длина мм	Ширина мм	Высота мм	Площадь сечения см ²	Вес kg	шт./Палл.	арт. № с кантом из оцинк. стали	арт. № с кантом из нерж. стали
тип 01	1000	210	220	185	54,50	15	11000	11500
тип 01L с отверстием	1000	210	220	185	54,00	15	11035	-
тип 0105	500	210	220	185	27,00	30	11049	-
тип 010	1000	210	265	245	60,20	15	11042	11542
тип 010L с выводным патрубком, DN 100	1000	210	265	245	61,00	15	11036	-
тип 015	1000	210	290	282	66,00	10	11043	-
тип 020	1000	210	315	312	69,60	10	11044	11544
тип 020L, с отверстием DN 100	1000	210	315	312	68,00	10	11037	-
тип 110F	1000	210	110	74	28,30	30	2121	-
тип 150F	1000	210	150	134	33,60	30	2122	-
тип 200F	1000	210	200	208	40,00	20	2123	-

Качество нержавеющей стали в соответствии с CNS 1.4301 или CNS 1.4307.

* Позиция открываемого отверстия в дне канала 130 мм от торца канала до центра отверстия (DN 150)

** Подходит для применения на парковочных площадках

FASERFIX®KS 150 с уклоном дна 0,5%, до класса F 900

	Длина мм	Ширина мм	Высота мм	Площадь сечения см ²	Вес kg	шт./Палл.	арт. № с кантом из оцинк. стали	арт. № с кантом из нерж. стали
тип 1	1000	210	220 - 225	186	54,60	15	11001	11501
тип 2	1000	210	225 - 230	196	55,00	15	11002	11502
тип 3	1000	210	230 - 235	203	55,90	15	11003	11503
тип 4	1000	210	235 - 240	211	56,70	15	11004	11504
тип 5	1000	210	240 - 245	218	57,20	15	11005	11505
тип 6	1000	210	245 - 250	226	58,00	15	11006	11506
тип 7	1000	210	250 - 255	233	58,40	15	11007	11507
тип 8	1000	210	255 - 260	241	59,00	15	11008	11508
тип 9	1000	210	260 - 265	248	59,80	15	11009	11509

Качество нержавеющей стали в соответствии с CNS 1.4301 или CNS 1.4307.

FASERFIX®KS 150

Решетки

FASERFIX®KS 150, класс В 125

	Длина mm	Ширина mm	Высота mm	Площадь ячеек cm ² /m	Вес kg	шт./Палл.	арт. №
FIBRETEC щелевая решетка, SW 9 мм, черн.	500	199	20	500	2,00	150	47170

FIBRETEC щелевая
решетка, SW 9 мм,
черн.



FASERFIX®KS 150, класс С 250

	Длина mm	Ширина mm	Высота mm	Площадь ячеек cm ² /m	Вес kg	шт./Палл.	арт. №
решетка щелевая чугунная SW 132/20, черн.	500	199	20	631	4,50	154	11064
чугунная решетка, KTL- покрытие	500	199	20	631	5,30	154	11264
решетка ячеистая MW 30/10, оцинк.сталь	1000	199	20	1105	7,20	102	11075
решетка ячеистая MW 30/10, оцинк.сталь	500	199	20	1105	3,70	204	11076
решетка ячеистая MW 30/10, нерж.сталь	1000	199	20	1105	8,00	102	11575
решетка ячеистая MW 30/10, нерж.сталь	500	199	20	1105	4,00	204	11576
решетка ячеистая MW 30/30, оцинк.сталь	1000	199	20	1240	5,90	102	11073
решетка ячеистая MW 30/30, оцинк.сталь	500	199	20	1240	3,40	204	11074

решетка щелевая
чугунная SW 132/20,
черн.



решетка ячеистая
MW 30/10, оцинк.
сталь



Качество нержавеющей стали в соответствии с CNS 1.4301 или CNS 1.4307.

FASERFIX®KS 150

чугунная решетка,
SW 18 мм, черная



Продольная
чугунная решетка,
оцинкованая, 0,5 м



решетка GUGI
ячеистая чугунная
MW 20/30, черн.



решетка щелевая
чугунная SW 132/9,
черн.



FASERFIX®KS 150, класс D400*

	Длина мм	Ширина мм	Высота мм	Площадь ячеек см ² /м	Вес kg	шт./Палл.	арт. №
чугунная решетка, SW 18 мм, черная	500	199	20	553	5,30	154	11463
чугунная решетка, SW 18 с KTL покрытием	500	199	20	553	5,30	154	11563
Продольная чугунная решетка, оцинкованая, 0,5 м	500	199	20	740	6,90	144	11369
Продольная чугунная решетка, KTL	500	199	20	740	6,90	144	11269

* Не для использования поперек проезжих частей автомобильных дорог и автомагистралей с интенсивным движении транспорта.

FASERFIX®KS 150. класс E 600

	Длина мм	Ширина мм	Высота мм	Площадь ячеек см ² /м	Вес kg	шт./Палл.	арт. №
решетка GUGI ячеистая чугунная MW 20/30, черн.	500	199	20	716	7,40	154	11068
Решетка GUGI ячеистая чугунная, KTL-покрытие	500	199	20	716	7,80	154	11268
решетка щелевая чугунная SW 132/9, черн.	500	199	20	557	6,70	154	11066
чугунная решетка, KTL- покрытие (минимальный заказ 400 шт.)	500	199	20	557	6,70	154	11266
решетка ячеистая MW 11/30, оцинк.сталь	1000	199	20	981	18,80	54	11071
решетка ячеистая MW 11/30, оцинк.сталь	500	199	20	981	9,70	200	11072
решетка ячеистая MW 11/30, нерж.сталь	1000	199	20	981	21,00	54	11571
решетка ячеистая MW 11/30, нерж.сталь	500	199	20	981	11,00	200	11572
покрытие сплошное чугунное, черн.	500	199	20	-	6,90	154	11362

Качество нержавеющей стали в соответствии с CNS 1.4301 или CNS 1.4307.

FASERFIX®KS 150

FASERFIX®KS 150, класс F 900

	Длина mm	Ширина mm	Высота mm	Площадь ячеек cm ² /m	Вес kg	шт./Палл.	арт. №
решетка щелевая чугунная SW 132/20, черн.	500	199	20	626	7,80	154	11061
Чугунная решетка , SW 132/20, с KTL-покрытием	500	199	20	626	7,30	154	11261

решетка щелевая
чугунная SW 132/20,
черн.



Чугунная решетка
SW 132/20, с KTL-
покрытием



FASERFIX®KS 150

пескоуловитель с оцинк. корзиной



Аксессуары

Пескоуловители

	Длина mm	Ширина mm	Высота mm	Вес kg	шт./Палл.	арт. № с кантом из оцинк. стали	арт. № с кантом из нерж. стали
пескоуловитель с оцинк. корзиной	500	210	600	65,30	6	11052	11552

Качество нержавеющей стали в соответствии с CNS 1.4301 или CNS 1.4307.

торцевая заглушка
глухая, тип 01



торцевая заглушка
глухая, тип 010



Торцевые заглушки

	Длина mm	Ширина mm	Высота mm	Вес kg	шт./Палл.	арт. № с кантом из оцинк. стали	арт. № с кантом из нерж. стали
торцевая заглушка глухая, тип 01	-	210	220	0,70	-	11081	11581
торцевая заглушка глухая, тип 010	-	210	265	0,80	-	11082	11582
торцевая заглушка глухая, тип 020	-	210	315	1,00	-	11083	11583
торцевая заглушка глухая, тип 110F	-	210	110	0,40	-	2181	2681
торцевая заглушка глухая, тип 150F	-	210	150	0,50	-	2182	-
торцевая заглушка глухая, тип 200F	-	210	200	0,60	-	2183	2683
торцевая заглушка с горизонтальным ПЭ - патрубок DN 150, тип 010	-	210	265	1,00	-	11087	11587
торцевая заглушка с горизонтальным ПЭ патрубок DN 150, тип 020	-	210	315	1,10	-	11088	11588

Качество нержавеющей стали в соответствии с CNS 1.4301 или CNS 1.4307.

FASERFIX®KS 150

Дополнительные аксессуары

	Длина мм	Ширина мм	Высота мм	Вес kg	шт./Палл.	арт. №
гидрозатвор DN 150	584	160	439	2,00	-	960
ПЭ патрубок DN 150	-	-	-	0,50	-	906
корзина для мусора DN150	-	-	180	0,60	-	2191
крепеж с болтом для всех чугунных решеток	-	-	-	0,10	-	98260
Герметик Sikaflex Tank N, туба 600 мл**	-	-	-	1,00	-	19050
Грунтовка Sikaflex 215, 1000 мл	-	-	-	1,00	-	19055

** Расход для канала тип 020 примерно 94 мл на шов

гидрозатвор DN 150



ПЭ патрубок DN 150



Услуги, выполняемые на заводе

	Длина мм	Ширина мм	Высота мм	Вес kg	шт./Палл.	арт. №
резка по длине...NW 150	-	-	-	-	-	991
резка по косой каналов типа Faserfix Super 150	-	-	-	-	-	996
резка под углом каналов любой ширины	-	-	-	-	-	890
сверление отверстия DN 150	-	-	-	-	-	973
установка ПЭ патрубка DN 150*	-	-	-	-	-	983
фиксирующий элемент EP, трубка в основании канала, (2 шт. на 1 пог.м.)	-	-	-	0,00	-	703
стальные штифты (2 шт. на 1 пог.м.)	-	-	-	0,00	-	704

резка по длине...NW 150



резка под углом каналов любой ширины



FASERFIX®KS 200

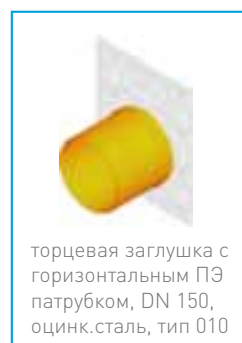
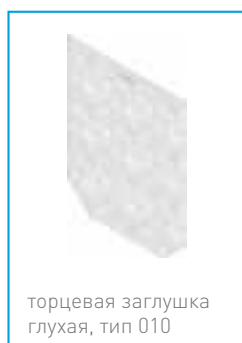
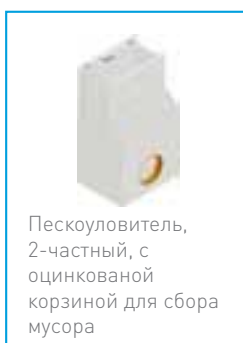
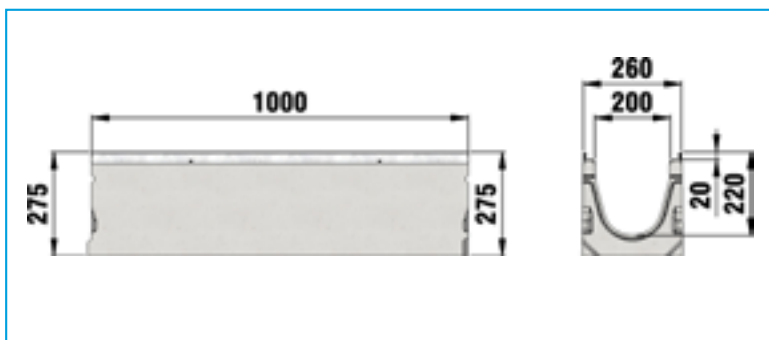

FASERFIX®KS 200

Каналы

FASERFIX®KS 200 до класса F 900

тип 01



	Длина мм	Ширина мм	Высота мм	Площадь сечения см ²	Вес kg	шт./Палл.	арт. № с кантом из оцинк. стали	арт. № с кантом из нерж. стали
тип 01	1000	260	275	319	79,00	12	12000	12500
тип 0105	500	260	275	319	39,00	24	12049	12549
тип 01L с отверстием	1000	260	275	319	79,00	12	12035	-
тип 010	1000	260	320	409	84,90	12	12042	12542
Тип 010L с отверстием, DN 100	1000	260	320	409	88,00	8	12036	-
тип 015	1000	260	345	462,38	89,00	8	12043	-
тип 020	1000	260	370	509	91,60	8	12044	12544
Тип 020L с отверстием, DN 100	1000	260	370	509	95,00	8	12037	-
тип 120 F	1000	260	110	89	32,50	24	3121	-
тип 150 F	1000	260	150	148	38,50	24	3122	-
тип 200 F	1000	260	200	246	45,50	16	3123	-

Качество нержавеющей стали в соответствии с CNS 1.4301 или CNS 1.4307.

* Позиция открываемого отверстия в дне канала 130 мм от торца канала до центра отверстия (DN 150)

** Подходит для применения на парковочных площадках

FASERFIX®KS 200 с уклоном дна 0,5%, до класса F 900

	Длина мм	Ширина мм	Высота мм	Площадь сечения см ²	Вес kg	шт./Палл.	арт. № с кантом из оцинк. стали	арт. № с кантом из нерж. стали
тип 1	1000	260	275 - 280	324	79,00	12	12001	12501
тип 2	1000	260	280 - 285	334	79,70	12	12002	12502
тип 3	1000	260	285 - 290	344	80,50	12	12003	12503
тип 4	1000	260	290 - 295	354	80,80	12	12004	12504
тип 5	1000	260	295 - 300	364	81,90	12	12005	12505
тип 6	1000	260	300 - 305	374	82,40	12	12006	12506
тип 7	1000	260	305 - 310	384	82,50	8	12007	12507
тип 8	1000	260	310 - 315	394	83,50	8	12008	12508
тип 9	1000	260	315 - 320	404	86,00	8	12009	12509

Качество нержавеющей стали в соответствии с CNS 1.4301 или CNS 1.4307.

FASERFIX®KS 200

Решетки

FASERFIX®SUPER KS 200, класс В 125

	Длина мм	Ширина мм	Высота мм	Площадь ячеек см ² /м	Вес kg	шт./Палл.	арт. №
FIBRETEC щелевая решетка, SW 9 мм, черная	500	249	20	656	2,10	120	12098

FIBRETEC щелевая
решетка, SW 9 мм,
черная



FASERFIX®KS 200, класс С 250

	Длина мм	Ширина мм	Высота мм	Площадь ячеек см ² /м	Вес kg	шт./Палл.	арт. №
решетка щелевая чугунная SW 2x85/20, черн.	500	249	20	823	5,60	108	12064
решетка щелевая чугунная SW 2x85/20, KTL-покрытие	500	249	20	823	5,80	108	12264
решетка ячеистая MW 30/10, оцинк.сталь	1000	249	20	1500	10,80	100	12075
решетка ячеистая MW 30/10, оцинк.сталь	500	249	20	1500	5,50	200	12076
решетка ячеистая MW 30/10, нерж.сталь	1000	249	20	1500	11,00	100	12575
решетка ячеистая MW 30/10, нерж.сталь	500	249	20	1500	5,80	200	12576
решетка ячеистая MW 30/30, оцинк.сталь	1000	249	20	1681	9,20	100	12073
решетка ячеистая MW 30/30, оцинк.сталь	500	249	20	1681	4,60	100	12074

решетка щелевая
чугунная SW 2x85/20,
черн.



решетка ячеистая
MW 30/10, нерж.сталь



FASERFIX®KS 200

FASERFIX®KS 200, класс D 400*

	Длина мм	Ширина мм	Высота мм	Площадь ячеек см ² /м	Вес kg	шт./Палл.	арт. №
G-TEC чугунная решетка, KTL-покрытие	500	249	20	595	8,30	108	12266
Продольная чугунная решетка, KTL	500	249	20	951	9,40	108	12269
Продольная чугунная решетка, оцинк.	500	249	20	951	9,40	108	12369
чугунная решетка, SW 18 мм, черная	500	249	20	731	6,80	126	12463
чугунная решетка, SW 18 мм с KTL покрытием	500	249	20	823	6,90	126	12763
Решетка чугунная, METRO-POLIS, с KTL-покрытием	500	249	20	279	10,70	84	12275

* Не для использования поперек проезжих частей автомобильных дорог и автомагистралей с интенсивным движении транспорта.

FASERFIX®KS 200, класс E 600

	Длина мм	Ширина мм	Высота мм	Площадь ячеек см ² /м	Вес kg	шт./Палл.	арт. №
решетка GUGI ячеистая чугунная MW 20/30, черн.	500	249	20	886	9,50	108	12068
Решетка GUGI ячеистая чугунная, MW 20x30, KTL-покрытие	500	249	20	886	9,70	108	12268
решетка ячеистая MW 11/30, оцинк.сталь	1000	249	20	1309	28,40	35	12071
решетка ячеистая MW 11/30, оцинк.сталь	500	249	20	1309	14,60	70	12072
решетка ячеистая MW 11/30, нерж. сталь	1000	249	20	1309	29,70	35	12571
решетка ячеистая MW 11/30, нерж.сталь	500	249	20	1309	14,90	70	12572
покрытие сплошное чугунное, черн.	500	249	20	-	8,30	108	12362
Сплошное чугунное покрытие, KTL (минимальный заказ: 400 шт)	500	249	20	-	8,70	108	12270

Качество нержавеющей стали в соответствии с CNS 1.4301 или CNS 1.4307.

G-TEC чугунная решетка, KTL-покрытие

Продольная чугунная решетка, KTL

решетка GUGI ячеистая чугунная MW 20/30, черн.

решетка ячеистая MW 11/30, оцинк. сталь

FASERFIX®KS 200

решетка щелевая
чугунная SW 2x85/20,
черн.



решетка щелевая,
чугунная, SW 2x85/20,
KTL-покрытие



FASERFIX®KS 200, класс F 900

	Длина мм	Ширина мм	Высота мм	Площадь ячеек см ² /м	Вес kg	шт./Палл.	арт. №
решетка щелевая чугунная SW 2x85/20, черн.	500	249	20	823	10,40	90	12061
решетка щелевая, чугунная, SW 2x85/20, KTL-покрытие	500	249	20	823	10,40	90	12261

Аксессуары

Пескоуловители

	Длина mm	Ширина mm	Высота mm	Вес kg	шт./Палл.	арт. № с кантом из оцинк. стали	арт. № с кантом из нерж. стали
пескоуловитель с оцинк. корзиной	500	260	600	72,20	6	12052	12552
Пескоуловитель, 2-частный, с оцинкованной корзиной для сбора мусора	500	260	875	177,00	6	12054	-

Качество нержавеющей стали в соответствии с CNS 1.4301 или CNS 1.4307.

пескоуловитель с
оцинк. корзиной



Торцевые заглушки

	Длина mm	Ширина mm	Высота mm	Вес kg	шт./Палл.	арт. № с кантом из оцинк. стали	арт. № с кантом из нерж. стали
торцевая заглушка глухая, тип 01	-	260	275	1,10	-	12081	12581
торцевая заглушка глухая, тип 010	-	260	320	1,20	-	12082	12582
торцевая заглушка глухая, тип 020	-	260	370	1,50	-	12083	12583
торцевая заглушка, глухая, тип 120 F	-	260	110	0,40	-	3181	3681
торцевая заглушка, глухая, тип 150 F	-	260	150	0,60	-	3182	3682
торцевая заглушка, глухая, тип 200 F	-	260	200	0,80	-	3183	3683
торцевая заглушка с горизонтальным ПЭ патрубком, DN 150, оцинк. сталь, тип 010	-	260	320	1,50	-	12087	12587
торцевая заглушка с горизонтальным ПЭ патрубком, DN 150, оцинк. сталь, тип 020	-	260	370	1,70	-	12088	12588

Качество нержавеющей стали в соответствии с CNS 1.4301 или CNS 1.4307.

торцевая заглушка
глухая, тип 01



торцевая заглушка
глухая, тип 010



FASERFIX®KS 200

ПЭ патрубок DN 200



корзина для мусора DN150



резка по длине NW 200



резка каналов по косой NW 200 (требуется 2 резки на 1 соединение)



Дополнительные аксессуары

	Длина мм	Ширина мм	Высота мм	Вес kg	шт./Палл.	арт. №
ПЭ патрубок DN 200	-	-	-	0,80	-	907
корзина для мусора DN150	-	-	180	0,60	-	2191
крепление для FASERFIX SUPER KS 200	219	28	-	0,30	-	98221
Герметик Sikaflex Tank N, туба 600 мл**	-	-	-	1,00	-	19050
Грунтовка Sikaflex 215, 1000 мл	-	-	-	1,00	-	19055

** Расход для канала тип 020 примерно 105 мл на шов

Услуги, выполняемые на заводе

	Длина мм	Ширина мм	Высота мм	Вес kg	шт./Палл.	арт. №
резка по длине NW 200	-	-	-	-	-	992
резка каналов по косой NW 200 (требуется 2 резки на 1 соединение)	-	-	-	-	-	997
резка под углом каналов любой ширины	-	-	-	-	-	890
сверление отверстий DN 200	-	-	-	-	-	974
установка ПЭ патрубка DN 200*	-	-	-	-	-	984
фиксирующий элемент EP, трубка в основании канала, (2 шт. на 1 пог.м.)	-	-	-	0,00	-	703
стальные штифты (2 шт. на 1 пог.м.)	-	-	-	0,00	-	704

FASERFIX®KS 300

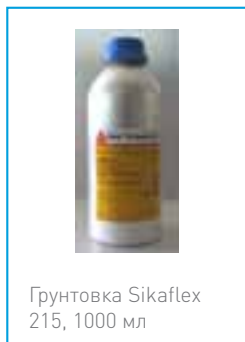
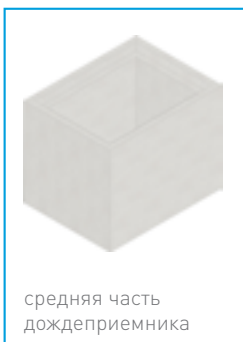
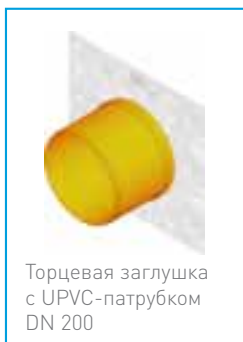
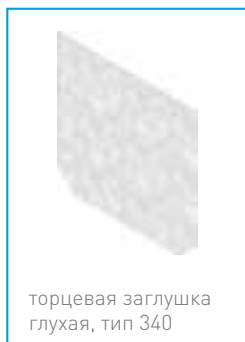
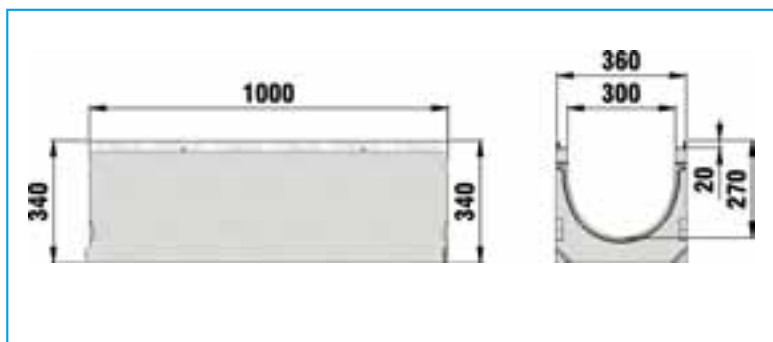

FASERFIX®KS 300

Каналы

FASERFIX®KS 300 до класса E 600

тип 010



	Длина mm	Ширина mm	Высота mm	Площадь сечения cm ²	Вес kg	шт./Палл.	арт. №
тип 010	1000	360	340	634	117,20	9	14040

FASERFIX®KS 300

Решетки

FASERFIX®KS 300, класс D 400*

	Длина мм	Ширина мм	Высота мм	Площадь ячеек см ² /м	Вес kg	шт./Палл.	арт. №
G-TEC чугунная решетка, KTL	500	349	20	960	14,90	50	14266
чугунная решетка, SW 18 мм, черная	500	349	20	1316.8	12,90	50	14463
чугунная решетка, SW 18 мм, с KTL покрытием	500	349	20	1316.8	12,50	50	14763

* Не для использования поперек проезжих частей автомобильных дорог и автомагистралей с интенсивным движением транспорта.

G-TEC чугунная
решетка, KTL

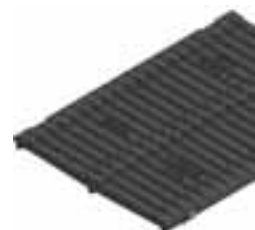

чугунная решетка,
SW 18 мм, черная



решетка GUGI
чугунная ячеистая,
MW 15/25, с KTL-
покрытием



FASERFIX®KS 300, класс E 600

	Длина мм	Ширина мм	Высота мм	Площадь ячеек см ² /м	Вес kg	шт./Палл.	арт. №
решетка GUGI ячеистая чугунная, черн.	500	349	20	1196	18,10	50	14068
решетка GUGI чугунная ячеистая, MW 15/25, с KTL- покрытием	500	349	20	1196	18,20	50	14268

FASERFIX®KS 300

пескоуловитель,
из двух частей,
с оцинкованной
корзиной для мусора



торцевая заглушка
глухая, тип 340



Торцевая заглушка
с UPVC-патрубком
DN 200



Аксессуары

Пескоуловители

	Длина mm	Ширина mm	Высота mm	Вес kg	шт./Палл.	арт. № с кантом из оцинк. стали	арт. № с кантом из нерж. стали
пескоуловитель, из двух частей, с оцинкованной корзиной для мусора	500	360	881	178,50	6	14054	14554

Качество нержавеющей стали в соответствии с CNS 1.4301 или CNS 1.4307.

Торцевые заглушки

	Длина mm	Ширина mm	Высота mm	Вес kg	шт./Палл.	арт. №
торцевая заглушка глухая, тип 340	-	360	340	1,90	-	14085
Торцевая заглушка с UPVC-патрубком DN 200	-	360	340	2,20	-	14087

Качество нержавеющей стали в соответствии с CNS 1.4301 или CNS 1.4307.

FASERFIX®KS 300

Дополнительные аксессуары

	Длина мм	Ширина мм	Высота мм	Вес kg	шт./Палл.	арт. №
средняя часть дождеприемника	510	390	400	81,70	8	4054
ПЭ патрубок DN 200	-	-	-	0,80	-	907
Крепеж с болтом для SUPER KS 300, оцинк.сталь	-	-	-	0,30	-	98270
Герметик Sikaflex Tank N, туба 600 мл**	-	-	-	1,00	-	19050
Грунтовка Sikaflex 215, 1000 мл	-	-	-	1,00	-	19055

** Расход для типа 010 ок. 150 мл на шов

средняя часть
дождеприемника



ПЭ патрубок DN 200



резка каналов по
косой NW 300 (
требуется 2 резки на
1 соединение)



резка под углом
каналов любой
ширины



Услуги, выполняемые на заводе

	Длина мм	Ширина мм	Высота мм	Вес kg	шт./Палл.	арт. №
резка по длине NW 300	-	-	-	-	-	993
резка каналов по косой NW 300 (требуется 2 резки на 1 соединение)	-	-	-	-	-	998
резка под углом каналов любой ширины	-	-	-	-	-	890
сверление отверстий DN 200	-	-	-	-	-	974
установка ПЭ патрубка DN 200*	-	-	-	-	-	984
Сверление отверстий DN 300	-	-	-	-	-	978
Установка ПЭ патрубка DN 300 (включая сверление отверстия)	-	-	-	-	-	979
фиксирующий элемент EP, трубка в основании канала, (2 шт. на 1 пог.м.)	-	-	-	0,00	-	703
стальные штифты (2 шт. на 1 пог.м.)	-	-	-	0,00	-	704